

## 1. Технические характеристики

Модель	Мощность	Функции
RT52.13	3А	Водяное отопление
RT52.23i	3А	Водяное отопление+Wi-Fi + сухой контакт
RT52.36	16А	электрообогрев+контроль по времени +выносной датчик
RT52.36i	16А	выносной датчик + контроль по времени + Wi-Fi

Напряжение: AC220В/AC230В 50Гц

Энергопотребление: < 1.5Вт

Клеммные колодки: на одну клемму может быть подключен провод сечением 2\*1.5мм<sup>2</sup> или 1\*2.5мм<sup>2</sup>.

Клемма датчика: 0.75мм<sup>2</sup>

Диапазон температур: 5~90°C

Диапазон измерения: -9.5~99.5°C

Класс защиты: Ip20

Температура окружающей среды: -10~55°C

## 2. Интерфейс дисплея

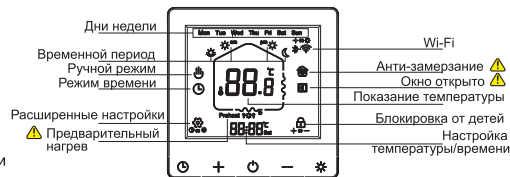

⚠ Для открытия, закрытия и регулировки параметров функций предварительного нагрева, открытия окна и защиты от замерзания см. подробности в дополнительных настройках.

## 3. Операции

Коротко нажмите эту кнопку, чтобы изменить текущую настройку температуры в настройках быстрого доступа. Нажмите и удерживайте в течение 5 секунд, чтобы войти в режим программирования периода времени. ⚠

Кнопка «плюс», регулировка температуры и других значений.

Включение и выключение. В других режимах для сохранения и выхода. ⚠

Кнопка «минус», регулировка температуры и других значений.

Короткое нажатие - для переключения ручного режима и режима программирования периода времени ; Удерживайте в течение 5 секунд, чтобы установить неделю и время; В другом режиме нажмите ее, чтобы переключить параметры. ⚠

+ (5 сек) Сопряжение по Wi-Fi и Bluetooth.

значок не мигает после успешного подключения. ⚠

+ (5 сек) Защита от детей ВКЛ. или ВЫКЛ.

+ (5 сек) Расширенные настройки.

- ⚠ 1) Параметры периода времени и быстрый доступ к температуре можно настроить в дополнительных настройках.
- 2) В режиме периода времени , коротко нажмите кнопку + или -, чтобы войти во временный режим.
- 3) Только RT52.36i и RT52.23i имеют функцию . сопряжения Wi-Fi и Bluetooth.

## 4. Дополнительные настройки

Во включенном состоянии нажмите и удерживайте и в течение 5 секунд, чтобы войти в расширенные настройки. Короткое нажатие для переключения меню. Нажимайте и для регулировки значения. Коротко нажмите , чтобы сохранить настройки и выйти.



Символ	Описание	Диапазон настройки
	Калибровка температуры	-9.5~10°C
	Выбор датчика	IN(встроенный датчик воздуха) OUT(выносной датчик) ALL(контроль встроенным и с ограничением выносным датчиком)
	Верхняя граница установки температуры	10~90°C
	Нижняя граница установки температуры	5~90°C
	Гистерезис	0.5~10°C

Символ	Описание	Диапазон настройки
	Включение и выключение выбора статуса	ON: состояние выкл. при включенном приборе OFF: заводские настройки при включенном приборе
	Регулировка предельного значения температуры	16~60°C
	Анти-замерзание	Выкл. или 5~10°C
	Программа временного периода	5: 2 выходных 6: 1 выходной 7: без выходных
	Выбор выхода	00 : Основной и вспомогательный выходы - прямое направление; 01 : Основной - прямой вспомогательный - обратный; 02 : Основной и вспомогательный обратное направление; есть выход когда нет питания 03 : Основной и вспомогательный обратное направление; нет выхода когда нет питания
	Задержка времени для сухого контакта	0~5 мин
	Обнаружение открытого окна	ON или OFF

Символ	Описание	Диапазон настройки
	Настройка времени открытого окна	2~30 мин
	Температура определяется при открытом окне	2~4°C
	Время работы в режиме открытого окна	10~60 min
	Предварительный нагрев	ON или OFF
	Тип датчика	338(3380) или 395(3950)
	Быстрая настройка температуры	10~35°C
	Функция защиты от накипи	ON или OFF
	Восстановить заводские настройки	Короткое нажатие кнопок + или - пока не появится

- ⚠ 1. Общее количество расширенных элементов зависит от модели прибора.
2. Если прибор не имеет такой функции, то она не отображаться в его дополнительных настройках.

### 5. Настройка периода времени

При включенном состоянии удерживайте , чтобы войти. Короткое нажатие , для изменения параметра. Отрегулируйте значение кнопками + и -. Короткое нажатие  для сохранения настройки и выхода

Выбор недели, устанавливается в пункте №9 дополнительных настроек  
 1 выходной: установить с понедельника по Субботу и Воскресенье  
 2 выходных дня: с понедельника по Пятницу и с Субботы по Воскресенье  
 Без выходных: только с Понедельника по Воскресенье

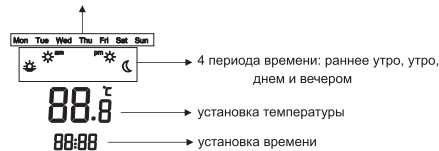

### 6. Размеры (мм)

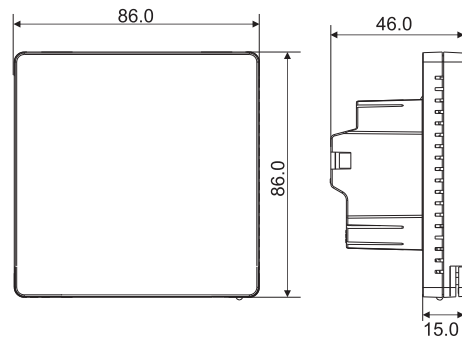

### 7. Монтаж

(1) .Отсоедините переднюю панель и корпус.

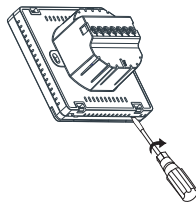

( 2 ) После подключения проводов установите блок питания в распределительную коробку.

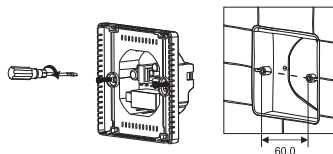



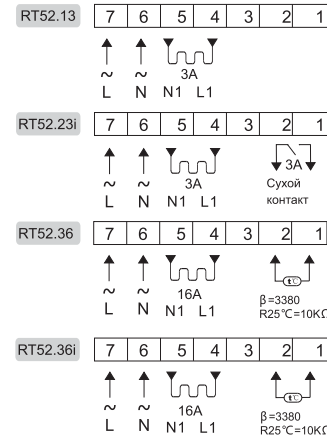

### 8. Схема подключения



 Электропитание должно быть отключено перед установкой

### 9. Wi-Fi соединение

- Загрузите приложение «TuYaSmart» из магазина приложений и создайте учетную запись.
- Удерживайте кнопки  и  в течение 5 секунд, чтобы войти в Wi-Fi соединения;
- Откройте приложение и нажмите «Add Device» или «+» в правом верхнем углу.
- Если вы нажмете, добавить устройство, то автоматически появится всплывающее окно «One device to be added». Нажмите «Go to add», чтобы добавить устройство, введите пароль Wi-Fi, к которому в данный момент подключен смартфон. Нажмите «Next», чтобы добавить устройство. После успешного подключения появится символ Wi-Fi  и перестанет мигать.
- Если окно автоматически не всплывает, нажмите «Add manually» - «Small appliances -Thermostat (Wi-Fi)» и выберите подключаемое устройство. (Если устройство, которое необходимо подключить, не отображается, выйдите из системы и повторно введите, пока он не отобразится. Введите пароль Wi-Fi к которому в данный момент подключен смартфон, нажмите «Next», чтобы добавить устройство. После того, как соединение будет установлено, появится символ  Wi-Fi.

 На смартфоне должна быть включена функция Bluetooth и Wi-Fi.

### 10. Совместное использование устройств

Откройте приложение «TuYaSmart», выберите устройство для совместного использования и нажмите «...» в правом верхнем углу. Выберите «Other» — «Share device» - «Add sharing». Выберите свой регион и введите учетную запись, с которой вы хотите поделиться, и нажмите «Done».

 Вход в учетную запись может быть зарегистрированный номер телефона или адрес электронной почты.

### 11.Примечание

- Электропитание должно быть отключено перед установкой.
- Подключите провода правильно, в соответствии с о схемой.
- Оптимальная высота установки термостата 1,4м или на уровне настенных выключателей.
- Не устанавливайте термостат в месте, близком к отопительным приборам или в углу помещения, с плохой вентиляцией воздуха.
- Не допускайте попадания на термостат воды, цементного раствора, металлических частиц и другой мусор, что может повредить термостат.
- Ошибка датчика: Eг0-встроенный датчик, Eг1-внешний датчик.